

cascos de fibra de carbono baratos, casco de fibra de carbono gorrita AU-U2



La descripción de helments de fibra de carbono:

En el molde de carbono de la construcción: La construcción en el molde es una técnica que fusiona directamente la absorción de choques forro EPS con las conchas de policarbonato y la pieza de carbono para crear un peso ligero y una estructura fuerte. El refuerzo de fibra de carbono añade fuerza adicional en las zonas críticas debido a sus excelentes propiedades de resistencia y distribución impacto.

- Bien ventilado, con túnel de aire de refrigeración muy razonable y el diseño de forma aerodinámica.
- Diseño del conducto tridimensional: Este diseño es coeficiente de resistencia aerodinámica muy es pequeño, en el proceso de montar a caballo, la gente usa más fresco.
- Tecnología in-mold, cuando el casco por el impacto, toda la fuerza de casco uniforme.
- La alta calidad de alta temperatura de la camisa resistente al PC ecológico.
- El material negro EPS de alta densidad ha sido importada desde Estados Unidos,
- Los accesorios de la bicicleta: correa de la barbilla ajustable con hebilla de liberación rápida; ajuste de bloqueo trasero; No fría a prueba de insectos cómodas almohadillas;
- Certificación: CE-EN1078 certificado para protección contra impactos.

La especificación de helments de fibra de carbono:

N ° de Modelo.	AU-U2
----------------	-------

Material	EPS (poliestireno expandido) + PC pieza (policarbonato) Shell + Fibra de Carbono Cumplimiento Puente
Proceso de dar un título	CE EN1078
respiraderos	37 salidas de aire
Color	Pantone, modificado para requisitos particulares
Capacidad / circunferencia de la cabeza	S / M (54-58cm) M / L (58-62cm)
Peso	250g
Tiempo de muestra	7 días
MOQ	300pcs
Detalles del paquete	PP bag + embalaje caja de color + mastercarton individuo

Los cuadros del detalle de helmets de fibra de carbono:





Los accesorios personalizados:

Hay cuatro hebillas de correa del casco diferentes para su elección libremente:

- ITW marca estándar de nylon hebillas del casco

- Hebillas del casco tradicionales

hebillas de desarrollo propio de la patente magnética (la integral de seguridad, funcionalidad y gran facilidad de -

uso de cascos con el "cierre de una sola mano", con imanes potentes hacen fáciles de cerrar y abrir, muy cómodo y seguro).

- Hebillas de la marca Fidlock magnetic.

colores personalizados variedades de accesorios del casco para su libremente escogido:

- Disponible casco de la correa con cierre divisor en las variedades de color.

- La correa del casco Disponible en colores hebillas de variedades.

- Soporte de la correa del casco Disponible en colores variedades.

Buckle Options



B001



ITW standard helmet buckle



Traditional helmet buckle



B002



Patent self-developed magnetic buckle



Fidlock magnetic buckle



B003



We can also customize various colors buckle.

Female Parts Options To Anchor Strap



M001



M002



M003



M004



M005

Strap Buckle And Divider Options



We can also customize various colors buckle.



No se sorprenda! Como una fábrica con 23 años amp I +; D experiencia, hemos desarrollado una serie de ajustes para diferentes cascos & amp; cumplir con diferentes diseños de casco puede encontrar Up & amp;!; ajustador hacia abajo, en forma de Y ajustador, ajustador de LED, lleno ajustador de cabeza, regulador transparente, regulador integrado, etc., todo en nuestra fábrica! Lo que es más, con el fin de satisfacer una solicitud de marca, podemos añadir pegatinas logo o personalizar su ajustador exclusiva según su diseño o idea! La combinación multi-color de nuestros ajustes es también una de sus highlights. We prometer cada ajuste de línea rotativo es de hecho bien & amp; le puede proporcionar una cómoda & amp; experiencia apropiada estable!

Adjustment System Options

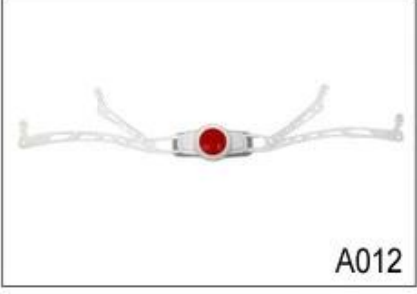
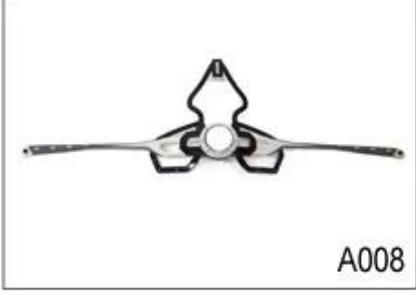
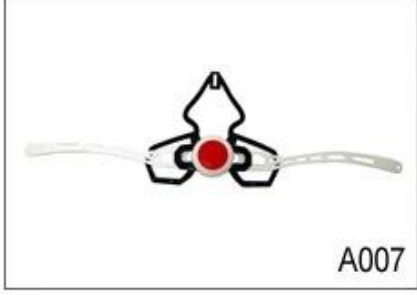
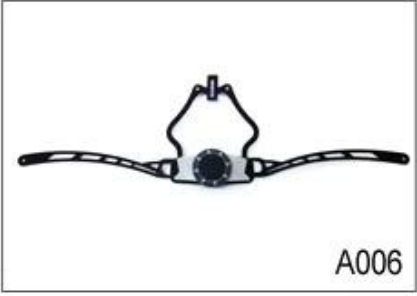
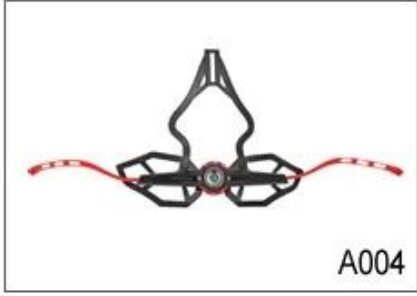
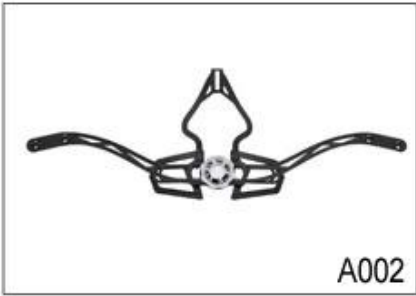
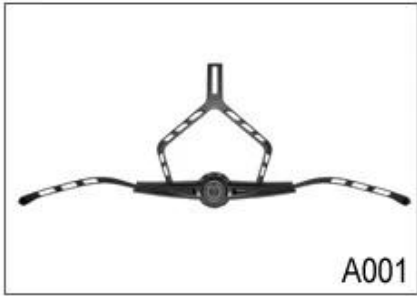

Female Parts Options To Anchor Adjuster



T001



T002



T003

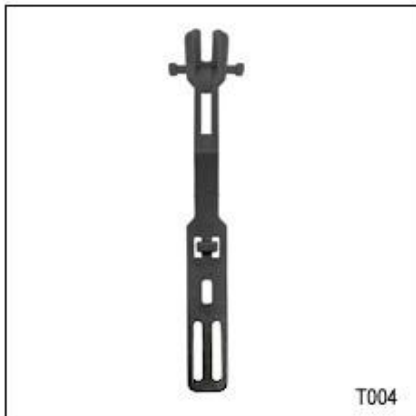

T004



T005



T006

Hay diferentes tipos de opciones de tejido acolchado interior.

almohadillas EVA: Es celda cerrada e impermeable al agua, tiene la sensación elástica.

Malla pastillas: se puede evitar que el polvo y pequeños insectos vuelan en el casco durante la conducción salvaje.

patines de nylon: antibacteriano y agradable a la piel, fácil de limpiar.

cojines de terciopelo: sensación muy suave y cómodo.

almohadillas Cool Max: muy alta gama, pueden mantener el cabello seco y fresco durante la conducción.

almohadillas de baja calidad: fácil rompen después de la fricción con el pelo, incómodo y caliente.

Inner Padding Fabric Options



EVA pads



Mesh pads

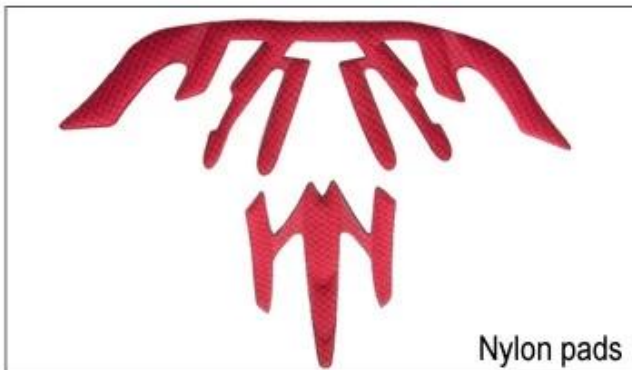

Nylon pads



Velvet pads



Cool max pads



Low quality pads

Hay diferentes tipos de almohadillas de aire para su elección.

primero es el relleno de malla abierta en 3D, que se tiene que abrir un molde de prensado en caliente; el segundo es el relleno máximo fresco, tenemos que comprar la almohadilla de la compañía max fresco con MOQ 1000 yardas, tercero es mallas contra insectos, lo que podría impedir pequeño error de entrar en su casco en la oscuridad, adelante uno es inserciones de gel de peso pluma, baratos y de baja almohadillas de calidad

Inner Padding Options



3D OPEN MESH PADDING



COOL MAX® PADDING



ANTI-INSECT NET



FEATHERWEIGHT GEL INSERTS

El conocimiento de la circunferencia de la cabeza cascos de carreras de fibra de carbono:

Forma de cabeza Europea:

Un casco con forma oval está diseñado para la cabeza de un piloto con una dimensión que es considerablemente ajuste para los europeos.

Simulador de cabeza genérico:

Un casco de cabeza de ensayo general está diseñado para la cabeza de un piloto con una dimensión que es un poco más largo de adelante hacia atrás que su medida de lado a lado.

Simulador de cabeza de Asia:

Un casco con forma redonda está diseñada para la cabeza de un piloto con una dimensión que es considerablemente aptos para los asiáticos.

Helmet Shape 101



European Headform

An Oval shaped helmet is designed for a rider's head with a dimension which is considerably fit for Europeans.

Generic headform

A generic headform helmet is designed for a rider's head with a dimension which is slightly longer front-to-back than its side-to-side measurement.

Asian headform

A Round shaped helmet is designed for a rider's head with a dimension which is considerably fit for Asians.

Nuestro laboratorio de ensayo:

Con el fin de fabricar cascos de calidad, que aprender no sólo de la teoría de diseño, sino también hacer que el progreso de la prueba resultado! Es por eso que nuestra fábrica equipado con laboratorio de pruebas profesionales para asegurar que cada diseño es práctico & ¡dócil! Nuestra norma de ensayo es más estricta que los requisitos de certificados relacionados, es por eso que podemos prometer el modelo que proporcionamos sin duda puede pasar la prueba correspondiente por terceros!

Our In-house Testing Lab



Proceso de dar un título:

A continuación se muestra nuestro certificado: tenemos ISO9001, cartas patentes, documentos de la CE, y tenemos nuestro propio laboratorio para asegurarse de que cada nuestro producto puede cumplir los requisitos de las pruebas

CERTIFICATE



Instalaciones Mostrar:

1. Casco de fibra de carbono fabricado por proceso de moldeo por soplado de extrusión

Carbon fiber helmet mold in vacuum forming



2. Autoclave Procesamiento (vacío empaquetado)

Autoclave Processing (Vacuum bagged)



Materia prima Mostrar:



UD Tow



12k Tow

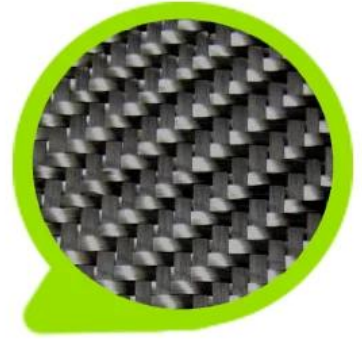

3k Tow



1k Tow



Spread Tow

Expresa de la entrega:

Expreso internacional, transporte aéreo de mercancías & el transporte marítimo es toda puede ser bien organizado aquí! Usted puede recoger todo lo posible el transporte que desea & haremos todo lo posible para ayudarle! Ya hemos construido una relación a largo plazo con diferentes compañías de transporte & agente de envío, todos nuestros esfuerzos tienen como objetivo proporcionar la mejor experiencia de envío! Nos eligen, será fácil de mantener los cascos de seguridad todo el tiempo!

PAYMENT

- We accept T/T ,Western Union or Paypal before production
- If buyers have any problems about payment , please contact us ASAP



SHIPPING

- 3-15 working days since payment receipt (based on actual quantity)
- Tracking No. will be sent to you after delivery . And you will get every important shipping status by email.

