

Günstige Kohlefaser Helme, Kohlefaser Mütze Helm AU-U2



Die Beschreibung von Kohlefaser helmets:

In-Mould-Carbon Construction: Die In-Mould-Konstruktion ist eine Technik, die stoßdämpfende EPS-Schale mit den Polycarbonat-Schalen und Kohlenstoff Stück direkt verschmilzt ein geringes Gewicht und eine starke Struktur zu schaffen. Die Kohlefaserverstärkung fügt zusätzliche Festigkeit in kritischen Bereichen aufgrund seiner großen Festigkeit und Schlagverteilungseigenschaften.

- Gut belüftet, mit sehr Kühllufttunnel und zumutbar aero Form Design.
- Dreidimensionale Kanalanschlüsse: Diese Konstruktion ist sehr Luftwiderstandsbeiwert ist klein, in den Prozess des Reitens, die Menschen tragen mehr cool.
- In-Mould-Technologie. wenn der Helm durch den Aufprall, der gesamte Helm einheitliche Kraft.
- Die hohe Qualität umweltfreundliche hochtemperaturbeständige PC-Shell.
- Die hohe Dichte schwarz EPS-Material wird von American importiert,
- Die Fahrrad-Zubehör: verstellbaren Kinnriemen mit Schnellverschluss; Heckschloss Anpassung; kühl insektendichte nicht bequem Pads;
- Zertifizierung: CE-EN1078 für Aufprallschutz zertifiziert.

Die Spezifikation Kohlefaser helmets:

Modell Nr.	AU-U2
------------	-------

Stoff	EPS (expandiertem Polystyrol) + PC (Polycarbonat) Shell + Carbon Fiber Enforcement Piece Brücke
Zertifizierung	CE EN1078
Vents	37 Belüftungsöffnungen
Farbe	Pantone, besonders angefertigt
Größe / Kopfumfang	S / M (54-58cm) M / L (58-62cm)
Gewicht	250g
Beispielzeit	7 Tage
MOQ	300pcs
Paketdetails	PP Tasche + individuelle Farbkastenverpackung + mastercarton

Die Detailbilder von Kohlefaser helmets:





Die Customized Zubehör:

Es gibt vier verschiedene Helm Schnalle für Ihr frei Wahl:

- Standard ITW Marke Nylon Helm Schnalle
- Traditionelle Helm Schnalle
- Patent selbst entwickelte magnetische Schnalle (die umfassende Sicherheit, Funktionalität und Leichtigkeit, mit der Verwendung von Helmen mit dem "Ein-Hand-Verschluss", mit starken Magneten machen sie einfach zu schließen und zu öffnen, sehr bequem und sicher).
- Fidlock Marke magnetic Schnalle.

Kundenspezifische Varianten Farben Helm Zubehör für Ihr frei Wahl:

- Verfügbar Helm abschließbare Gurtteiler in Sorten Farbe.
- Erhältlich Band Helm in Sorten Farben Schnalle.
- Erhältlich Helm Bandhalterung in Sorten Farben.

Buckle Options



B001



ITW standard helmet buckle



Traditional helmet buckle



B002



Patent self-developed magnetic buckle



Fidlock magnetic buckle



B003



We can also customize various colors buckle.

Female Parts Options To Anchor Strap



M001



M002



M003



M004



M005

Strap Buckle And Divider Options

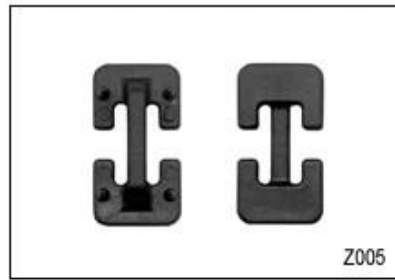

We can also customize various colors buckle.



Seien Sie nicht überrascht! Als Fabrik mit 23-jährigen R & D-Erfahrung, haben wir eine Reihe von Anpassungen für verschiedene Helme & entwickelt; entsprechen verschiedenen Helm-Designs Sie können Up & finden!; Abwärts-Einstelleinrichtung, Y-Form Teller, LED Teller, Vollkopfteller, transparent Teller, integrierte Teller usw. alle in unserem Werk! Was um mehr, dann ist Ihre Marke Nachfrage zu befriedigen, können wir Logoaufkleber oder passen Sie Ihre exklusiven Teller nach Ihrem Entwurf oder Idee hinzuzufügen! Die mehrfarbigen Kombination unserer Anpassungen ist auch eines seiner highlights. We versprechen ist jede Drehwahl Einstellung von gut gemacht & können Sie einen komfortablen & bieten; stabile Montage Erfahrung!

Adjustment System Options

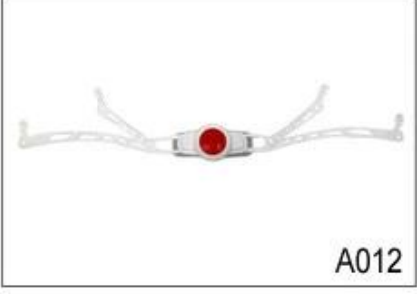
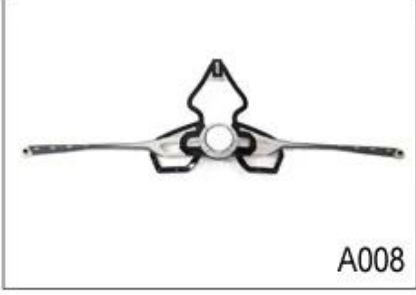
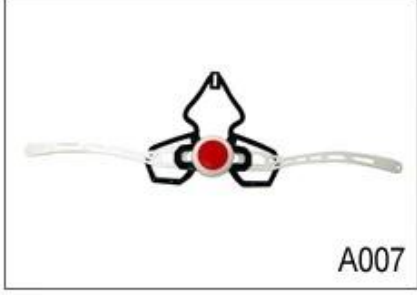
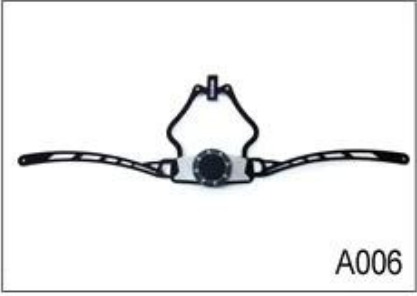
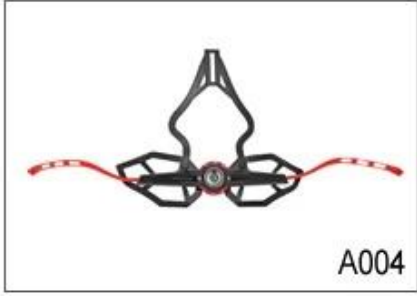
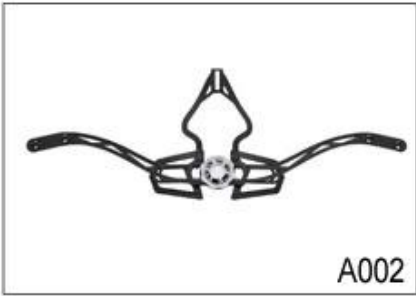
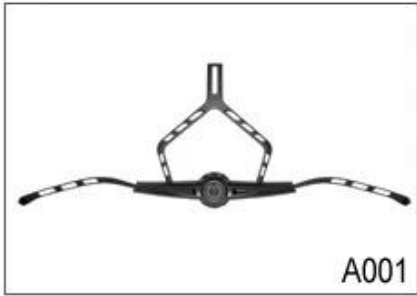

Female Parts Options To Anchor Adjuster



T001



T002



T003

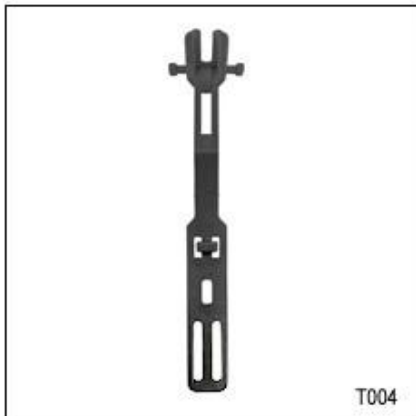

T004



T005



T006

Es gibt verschiedene Arten von Innenpolster Stoff Optionen.

EVA-Pads: Es ist mit geschlossenen Zellen und unempfindlich gegen Wasser, federnde Gefühl.

Mesh-Pads: es verhindern kann, Staub und kleine Insekten fliegen in den Helm während wilde Reiten.

Nylon-Pads: antibakteriell und hautfreundlich, leicht zu reinigen.

Velvet-Pads: sehr weich und angenehmes Gefühl.

Cool Max-Pads: sehr High-End kann halten das Haar trocken und kühl während der Fahrt.

Niedrige Qualität Pads: leicht nach Reibung mit Haaren, unbequem und heiß gebrochen.

Inner Padding Fabric Options



EVA pads



Mesh pads

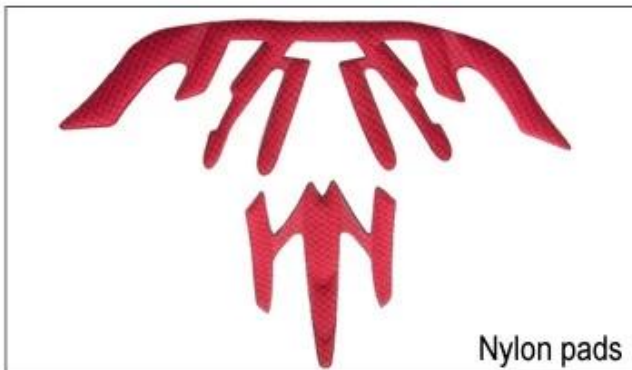

Nylon pads



Velvet pads



Cool max pads



Low quality pads

Es gibt verschiedene Arten von Innenpolster für Ihre Wahl.

erste 3D-Polsterung mit offenen Maschen ist, haben sie eine Heißpressform geöffnet werden; zweite kühlen max Polsterung ist, müssen wir Pad von kühlen max Unternehmen mit MOQ 1000 Meter zu kaufen, dritte ANTI-INSECT Netz ist, die aus gehen in den Helm in der Dämmerung kleinen Fehler verhindern könnte, weiter ist im Feder Gel-Einsätzen, Sonderangebote und Qualität Pads

Inner Padding Options

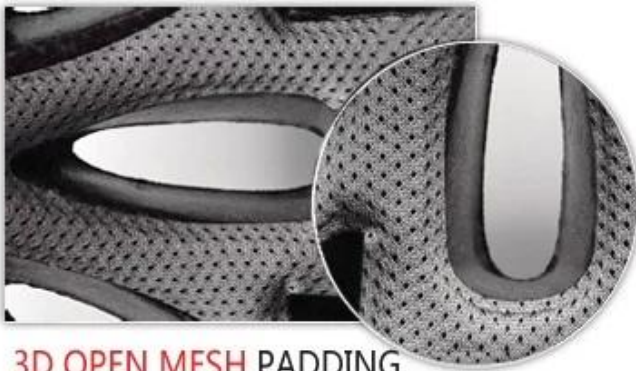

3D OPEN MESH PADDING



COOL MAX® PADDING



ANTI-INSECT NET



FEATHERWEIGHT GEL INSERTS

Der Kopfumfang Kenntnisse Kohlefaser Rennsperthelme:

European Headform:

Ein Oval geformte Helm ist mit einer Abmessung für einen Fahrer Kopf entworfen, die wesentlich ist fit für Europäer.

Generisches Kopfform:

Ein allgemeiner Kopfform Helm ist für einen Fahrer den Kopf mit einer Abmessung ausgebildet, die Front-to-Back etwas länger ist als die Seite-an-Seite-Messung.

Asian Kopfform:

Ein runder geformte Helm ist für einen Fahrer den Kopf mit einer Abmessung ausgebildet, die condierably ist fit für Asiaten.

Helmet Shape 101



European Headform

An Oval shaped helmet is designed for a rider's head with a dimension which is considerably fit for Europeans.

Generic headform

A generic headform helmet is designed for a rider's head with a dimension which is slightly longer front-to-back than its side-to-side measurement.

Asian headform

A Round shaped helmet is designed for a rider's head with a dimension which is considerably fit for Asians.

Unser Testlabor:

Um die Qualität Helme zu fertigen, die wir lernen, nicht nur aus der Design-Theorie, sondern auch Fortschritte machen aus Testergebnis! Deshalb ist unsere Fabrik mit professionellen Testlabor ausgestattet jedes Design ist praktisch & amp zu gewährleisten; zugänglich! Unser Teststandard ist strenger als die zugehörigen Zertifikatanforderungen, deshalb haben wir das Modell versprechen kann, die wir bieten auf jeden Fall die entsprechenden Test durch Dritte weitergeben können!

Our In-house Testing Lab



Zertifizierung:

Unten ist unsere Bescheinigung: Wir haben ISO9001, Patent, CE-Dokumente, und wir haben unser eigenes Labor sicher jedes unser Produkt machen können die Testanforderungen erfüllen

CERTIFICATE



Facility-Show:

1. Carbon-Faser-Helm durch Extrusionsblasverfahren hergestellt

Carbon fiber helmet mold in vacuum forming



2. Autoclave Processing (Vakuum-verpakt)

Autoclave Processing (Vacuum bagged)



Raw Material Show:



UD Tow



12k Tow

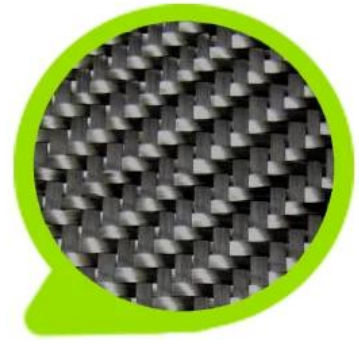

3k Tow



1k Tow



Spread Tow

Die Lieferung Express:

Internationale Transporte, Luftfracht & Seetransport sind, können alle gut hier organisiert werden! Sie können jeden möglichen Transport wählen, die Sie wollen & wir werden unser Bestes tun, um Ihnen zu helfen! Wir haben bereits gebaut, eine langfristige Beziehung mit verschiedenen Reedereien & Spediteur, alle unsere Bemühungen zielen darauf ab Ihnen die besten Versand Erfahrung auf die Bereitstellung! Wählen Sie uns, wird es leicht sein, die Helme sicher die ganze Zeit zu halten!

PAYMENT

- We accept T/T ,Western Union or Paypal before production
- If buyers have any problems about payment , please contact us ASAP



SHIPPING

- 3-15 working days since payment receipt (based on actual quantity)
- Tracking No. will be sent to you after delivery . And you will get every important shipping status by email.

