

Description du produit:

Nom de produit	casques de vélo de la ville , Hommes de casques à vélo
Numéro de modèle	AU-BH13
Matériel	Shell PC + EPS haute densité + maille
Circonférence de la tête	S / M, M / L Réglage de la tête de réglage de la cadran rotatif breveté
Custom de logo	Impression d'écran en soie, autocollant couleur, autocollant époxy (dôme), autocollant métallique
Taille de carton maître	73 * 58 * 35cm
Emballage	12pcs / ctn
Trimestre	FOB / CFR
Expédition	Le casque de vélo couvre la mode Échantillon par production express, en vrac par fret aérien ou transport maritime
Modalités de paiement	TT, Western Union, Paypal
Temps d'échantillonnage	Dans les 3 jours suivant le paiement
Délai de production de masse	10-40 jours
Peur	Visor amovible / Unisexe / Chic Design / Great Ventilation Performances / Système d'ajustement facile Réglage / Système de plaque de reprise amovible
Assurance métier d'alibaba	Soutien

[Photos de casque de cycle cool](#)















Les accessoires personnalisés:

Il y a quatre boucles de sangle de casque différentes pour votre choix libre:

- boucle de casque nylon de marque ITW standard

- boucle traditionnelle du casque
- boucle magnétique auto-développée brevet (la sécurité complète, la fonctionnalité et la grande facilité de L'utilisation de casques avec la "fixation d'une main", avec des aimants forts les rend faciles à fermer et à ouvrir, très pratiques et sûrs).
- Fidlock Brand Magnetic Buckle.

Variétés personnalisées Couleurs d'accessoires de casque pour votre choix libre:

- Diviseur de sangle verrouillable de casque disponible dans la couleur des variétés.
- Boucle de sangle de casque disponible dans les variétés des couleurs.
- Support de sangle de casque disponible dans les couleurs des variétés.

Buckle Options



ITW standard helmet buckle

Traditional helmet buckle

Patent self-developed magnetic buckle

Fidlock magnetic buckle



We can also customize various colors buckle.

Female Parts Options To Anchor Strap



M001



M002



M003



M004



M005

Strap Buckle And Divider Options



We can also customize various colors buckle.



Ne soyez pas surpris! En tant qu'usine avec une expérience de R&D de 23 ans, nous avons développé une série d'ajustements pour différents casques et nous conformer à différentes conceptions de casques! Vous pouvez trouver un expert en exposition, un ajusteur de forme, un expert en LED, un expert complet, un expert transparent, intégré intégré Ajusteur, etc. Tous dans notre usine! De plus, afin de satisfaire la demande de votre marque, nous pouvons ajouter des autocollants de logo ou personnaliser votre expert exclusif en fonction de votre conception ou de votre idée! La combinaison multicolore de nos ajustements est également l'un de ses reflets. Nous promettons que chaque ajustement de cadran rotatif est bien fait et pouvons vous offrir une expérience d'ajustement confortable et stable!

Adjustment System Options

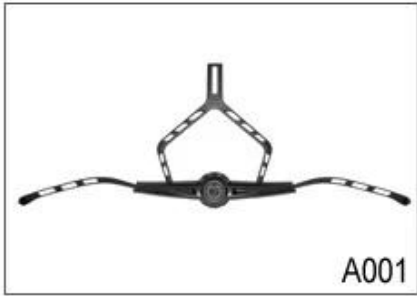

A001

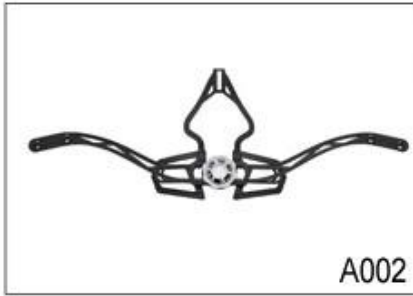

A002



A003

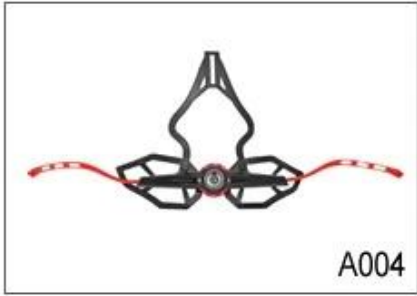

A004



A005

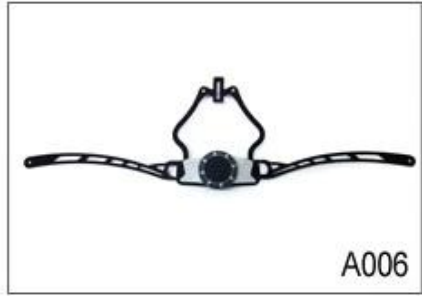

A006

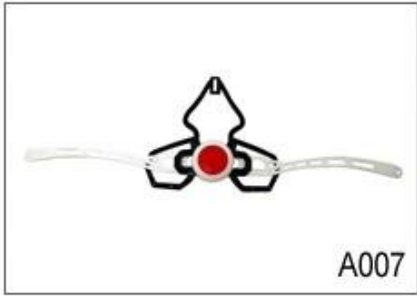

A007

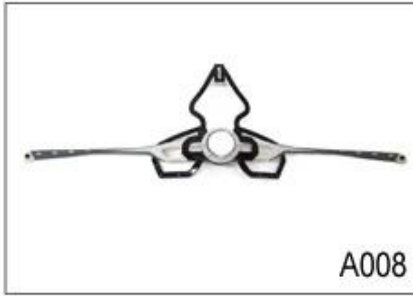

A008



A009



A010



A011

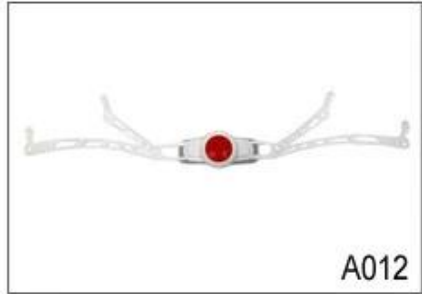

A012

Female Parts Options To Anchor Adjuster

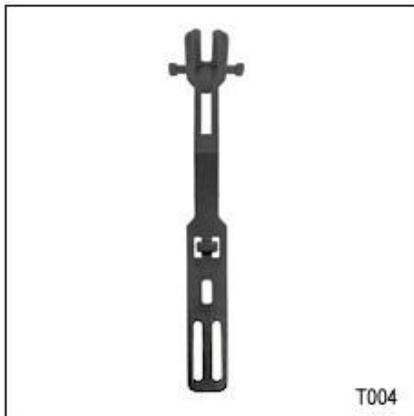

Il y a différents types d'options de tissu de rembourrage intérieur.

EVA PADS: Il est fermé et imperméable à l'eau, a une sensation résiliente.

Mesh pads: Il peut empêcher la poussière et les petits insectes voler dans le casque pendant la conduite sauvage.

Taft en nylon: antibactérien et adapté à la peau, facile à nettoyer.

Pads en velours: sensation très douce et confortable.

Tampons maximaux frais: très haut de gamme, peut garder les cheveux secs et frais pendant la conduite.

Tamps de faible qualité: Facile cassée après friction avec les cheveux, inconfortable et chaud.

Inner Padding Fabric Options



EVA pads



Mesh pads

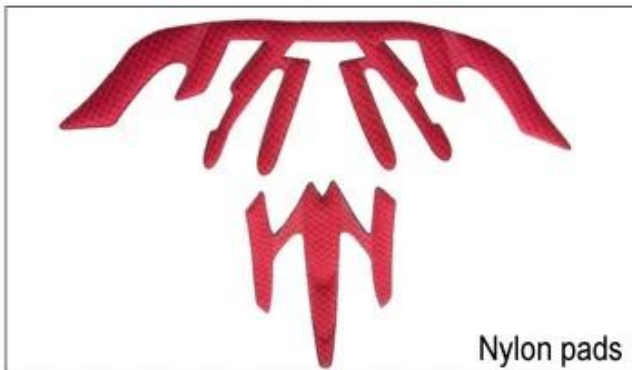

Nylon pads



Velvet pads



Cool max pads



Low quality pads

La livraison Express:

International Express, Air Freight et Sea Transportation sont tous bien organisés ici! Vous pouvez choisir tous les transports possibles que vous souhaitez et nous ferons de notre mieux pour vous aider! Nous avons déjà établi une relation à long terme avec différentes compagnies maritimes et agent de transport maritime, tous nos efforts visent à vous offrir la meilleure expérience de livraison! Choisissez-nous, il sera facile de protéger les casques tout le temps!

PAYMENT

- We accept T/T ,Western Union or Paypal before production
- If buyers have any problems about payment , please contact us ASAP



SHIPPING

- 3-15 working days since payment receipt (based on actual quantity)
- Tracking No. will be sent to you after delivery . And you will get every important shipping status by email.

