

Pas chers casques en fibre de carbone, Bonnet en fibre de carbone casque AU-U2



La description de helments en fibre de carbone:

Construction In-Mold de carbone: La construction dans le moule est une technique qui fusionne directement absorbant doublure EPS avec les coquilles en polycarbonate et pièce de carbone pour créer un poids léger et solide structure choc. L'armature de fibre de carbone ajoute une force supplémentaire dans les zones critiques en raison de ses grandes propriétés de résistance et de distribution d'impact.

- Eh bien aéré, avec de très tunnel de refroidissement de l'air et la conception de forme aérodynamique raisonnable.
- Conception de conduit en trois dimensions: Cette conception est le coefficient de traînée très aérodynamique est petit, dans le processus de l'équitation, les gens portent plus cool.
- La technologie In-mold, lorsque le casque par l'impact, la force de casque uniforme complet.
- L'éco-haute température PC résistant shell de haute qualité.
- Le matériau EPS noir à haute densité est importé d'Amérique,
- Les accessoires vélo: mentonnière ajustable avec boucle à dégagement rapide; Réglage de la serrure arrière; insect-proof fraîche pas de tampons confortables;
- Certification: CE-EN1078 certifié pour la protection de l'impact.

La spécification de helments de fibres de carbone:

Modèle No.	AU-U2
Matériel	EPS (polystyrène expansé) + PC (Polycarbonate) Shell + Carbon Fiber application Piece pont
certificat	CE EN1078
Vents	37 bouches d'aération
Couleur	Pantone, personnalisé
taille / tour de tête	S / M (54-58CM) M / L (58-62CM)
Poids	250g
Temps d'échantillonnage	7 jours
MOQ	300pcs
Détails du forfait	sac PP + boîte de couleur individuelle emballage + mastercarton

Les photos de détail de helmets de fibres de carbone:





Les accessoires personnalisés:

Il y a quatre sangle du casque boucle différent pour votre libre choix:

- Marque standard ITW Nylon casque boucle
- Boucle traditionnelle du casque boucle d'auto-développé le brevet magnétique (la sécurité globale, la fonctionnalité et une grande facilité de - utilisation de casques avec la "fixation d'une seule main", avec des aimants puissants rendent facile à fermer et ouvrir, très pratique et sûr).
- Boucle marque Fidlock magetic.

couleurs de variétés personnalisées d'accessoires de casque pour votre libre choix:

- Disponible casque sangle verrouillable diviseur de couleur de variétés.
- Disponible sangle du casque boucle dans des couleurs de variétés.
- Disponible porte-sangle du casque aux couleurs de variétés.

Buckle Options



B001



ITW standard helmet buckle



Traditional helmet buckle



B002



Patent self-developed magnetic buckle



Fidlock magnetic buckle



B003



We can also customize various colors buckle.

Female Parts Options To Anchor Strap



M001



M002



M003



M004



M005

Strap Buckle And Divider Options

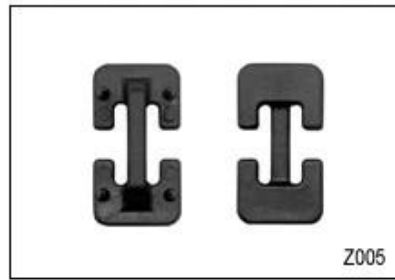

We can also customize various colors buckle.



Ne soyez pas surpris! Comme une usine avec 23 ans de R & D expérience, nous avons développé une série d'ajustements pour les différents casques & respecter différents modèles de casque Vous pouvez trouver Up & réglage vers le bas, Y forme de réglage, réglage LED, plein de réglage de la tête, réglage transparent, réglage intégré, etc. tout à notre usine! De plus, afin de satisfaire une demande de marque, nous pouvons ajouter autocollants logo ou personnaliser votre réglage exclusif selon votre conception ou une idée! La combinaison multi-couleur de nos ajustements est également l'un de ses highlights. We promettre chaque cadran de réglage en rotation est bien faite & peut vous fournir un confort & expérience de montage stable!

Adjustment System Options

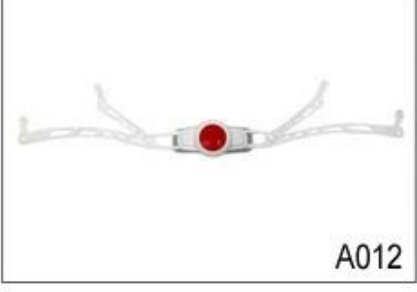
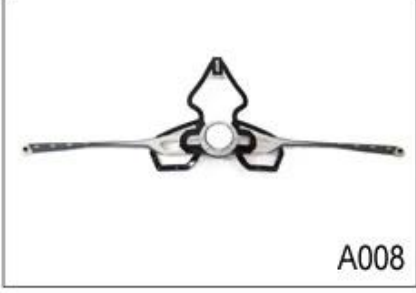
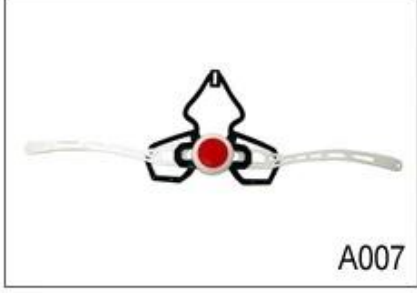
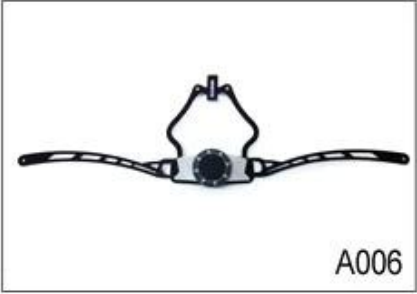
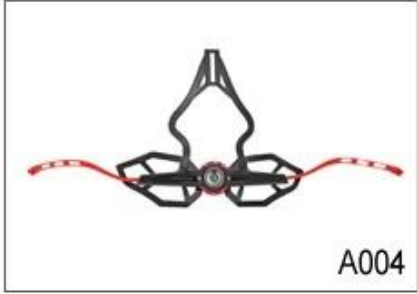
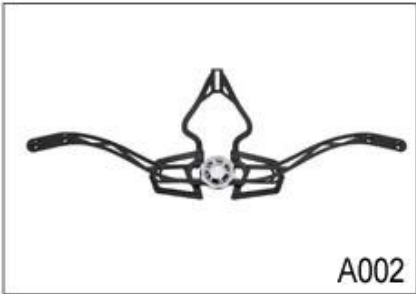
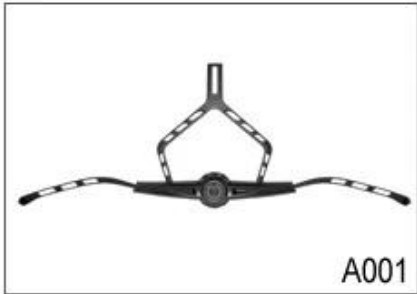

Female Parts Options To Anchor Adjuster



T001



T002



T003

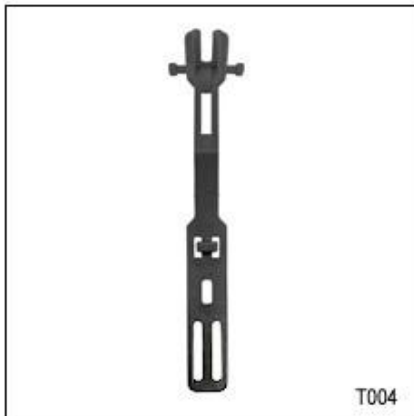

T004



T005



T006

Il n'y a différents types d'options intérieures de tissu de rembourrage.

pads EVA: Il est à cellules fermées et imperméables à l'eau, a la sensation élastique.

Mesh pads: il peut empêcher la poussière et petit insecte volant dans le casque pendant l'équitation sauvage.

tampons en nylon: antibactérienne et respectueux de la peau, facile à nettoyer.

tapis de velours: sentiment très doux et confortable.

pads max cool: très haut de gamme, peuvent garder les cheveux secs et frais pendant la conduite.

pads de basse qualité: facile brisées après des frictions avec les cheveux, mal à l'aise et chaud.

Inner Padding Fabric Options



EVA pads



Mesh pads

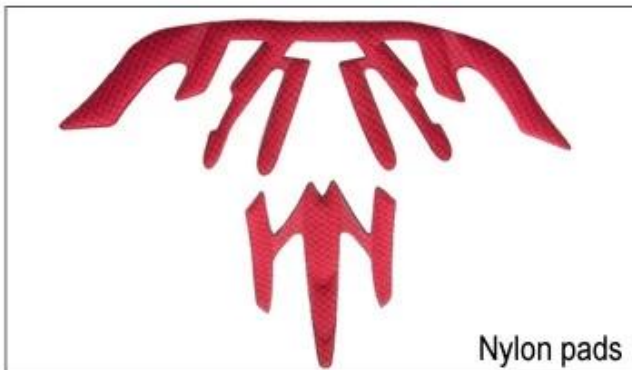

Nylon pads



Velvet pads



Cool max pads



Low quality pads

Il existe différents types de tampons internes pour votre choix.

est la première maille 3D ouverte rembourrage, il nécessaire d'ouvrir un moule de pressage à chaud; second est cool max padding, nous avons besoin d'acheter pad de la compagnie max cool avec MOQ 1000 verges, le troisième est ANTI-INSECTES net, ce qui pourrait empêcher petit bug d'entrer dans votre casque au crépuscule, etc. on est inserts gel plume, bon marché et bas des tampons de qualité



3D OPEN MESH PADDING



COOL MAX® PADDING



ANTI-INSECT NET



FEATHERWEIGHT GEL INSERTS

La connaissance de la circonférence de la tête carbone casques de course en fibre:

Fausse tête européenne:

Un casque en forme ovale est conçu pour la tête d'un coureur ayant une dimension qui est considérablement en forme pour les Européens.

Générique fausse tête:

Un casque de tête factice générique est conçu pour la tête d'un cavalier avec une dimension qui est légèrement plus long avant-arrière que sa mesure côte à côte.

Asie fausse tête:

Un casque en forme ronde est conçue pour la tête d'un coureur ayant une dimension qui est condierably adapter pour les Asiatiques.

Helmet Shape 101



European Headform

An Oval shaped helmet is designed for a rider's head with a dimension which is considerably fit for Europeans.

Generic headform

A generic headform helmet is designed for a rider's head with a dimension which is slightly longer front-to-back than its side-to-side measurement.

Asian headform

A Round shaped helmet is designed for a rider's head with a dimension which is considerably fit for Asians.

Notre laboratoire d'essai:

Afin de fabriquer des casques de qualité, nous apprenons non seulement à partir de la théorie de la conception, mais aussi de faire des progrès en testant résultat! Voilà pourquoi notre usine équipée de laboratoire de test professionnel pour assurer chaque conception est pratique & prête! Notre norme d'essai est plus stricte que les exigences de certification liées, voilà pourquoi nous pouvons promettre le modèle que nous fournissons peut certainement passer le test correspondant par des tiers!

Our In-house Testing Lab



Certification:

Ci-dessous notre certificat: nous avons ISO9001, lettres patentes, documents CE, et nous avons notre propre laboratoire pour vous assurer que tous nos produits peuvent répondre aux exigences d'essai

CERTIFICATE



Facility Show:

1. Carbon Fiber Helmet fait par le processus de moulage par extrusion-soufflage

Carbon fiber helmet mold in vacuum forming



Traitement 2. Autoclave (vide mis en sac)

Autoclave Processing (Vacuum bagged)



Raw Material Show:



UD Tow



12k Tow

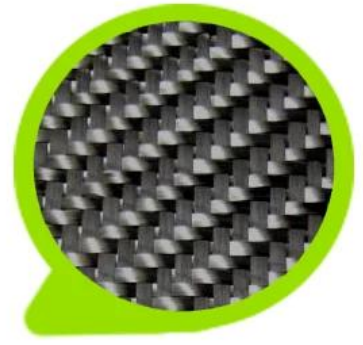

3k Tow



1k Tow



Spread Tow

La livraison express:

International express, le fret aérien & le transport maritime sont tous peut être bien organisé ici! Vous pouvez choisir tous les transports possibles que vous voulez & nous ferons de notre mieux pour vous aider! Nous avons déjà construit une relation à long terme avec différentes compagnies maritimes & agent d'expédition, tous nos efforts visent à vous offrir la meilleure expérience d'expédition! Choisissez-nous, il sera facile de garder les casques tout le temps en toute sécurité!

PAYMENT

- We accept T/T ,Western Union or Paypal before production
- If buyers have any problems about payment , please contact us ASAP



SHIPPING

- 3-15 working days since payment receipt (based on actual quantity)
- Tracking No. will be sent to you after delivery . And you will get every important shipping status by email.

