

Opis produktu:

Nazwa produktu	kaski rowerowe drogowym
Numer modelu	AU-BH13
Materiał	shell PC + High Density EPS liner + Mesh
Obwód głowy	S / M, M / L Opatentowany obracając pokrętko regulacji blokady głowicy
Logo niestandardowy	Silk sitodruku, kolor naklejki, epoksydowa (kopuły) naklejki, naklejki metaliczne
Mistrz rozmiar kartonu	73 * 58 * 35cm
Opakowania	12szt / CTN
Cena termin	FOB / CFR
Wysyłka	Kask rowerowy obejmuje modę Próbką ekspresową, luzem produkcji przez frachtu lotniczego i transportu morskiego
Zasady płatności	TT, Western Union, PayPal
Okres próbny	W ciągu 3 dni od daty płatności
Masowa produkcja czas realizacji	10-40days
Featurre	Odpinany daszek / Unisex / Chic design / Wysoka wydajność wentylacji / Łatwa regulacja Okucie / zdejmowana pokrywa Układ płytki
Alibaba Trade Assurance	Wsparcie

[Najlepsze zdjęcia rowerowe kask drogowego:](#)















Customized akcesoria:

Istnieją cztery różne klamry paska Kask dla swobodnie wyboru:

- Marka Standardowy hełm klamry ITW Nylon

- Tradycyjny Hełm klamra
- Samodzielnie opracowane Patentowy klamry magnetyczne (kompleksowe bezpieczeństwo, funkcjonalność i wielka łatwość stosowanie kasków z zapięciem "jedną ręką", z silnymi magnesami można było je łatwo zamknąć i otwarty, bardzo wygodny i bezpieczny).
- Marka Fidlock magetic klamry.

Niestandardowe kolory odmian akcesoriów dla swojego kasku swobodnie wyboru:

- Dostępne kask zamykana przegroda pasek w odmianach koloru.
- Dostępne pasek kasku klamra w kolorach odmian.
- Dostępny Uchwyt paska kask w kolorach odmian.

Buckle Options



ITW standard helmet buckle

Traditional helmet buckle



Patent self-developed magnetic buckle

Fidlock magnetic buckle



We can also customize various colors buckle.

Female Parts Options To Anchor Strap



M001



M002



M003



M004



M005

Strap Buckle And Divider Options



We can also customize various colors buckle.



Nie zdziw się! Jak fabryki z 23-letnią R & D doświadczeń, stworzyliśmy serie korekta dla różnych kasków & amp; zgodne z różnych wzorów kask można znaleźć Up & amp;! Dół regulator, Y kształt regulatora, regulator LED, pełna głowa regulator, przezryste regulator, zintegrowany regulator, itp wszystko w naszej fabryce! Co więcej, w celu zaspokojenia zapotrzebowania na swoją markę, możemy dodać logo naklejki lub dostosować swoją wyłączną regulator według projektu lub pomysłu! Połączenie wielobarwne naszych regulacji jest również jednym z jego highlights. We obiecują każda korekta tarcza obraca jest dobrze wykonany i amp; może zapewnić komfortowy & amp; Doświadczenie stabilne dopasowanie!

Adjustment System Options

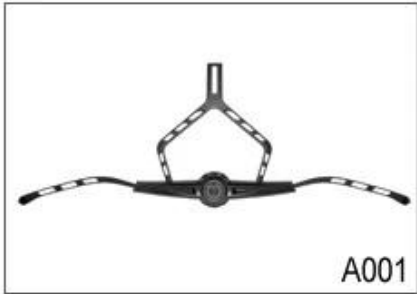

A001

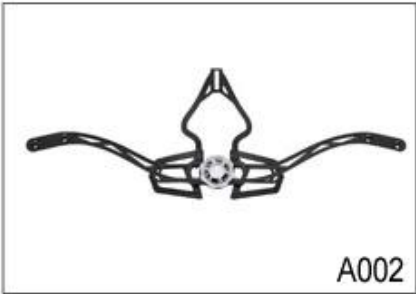

A002



A003

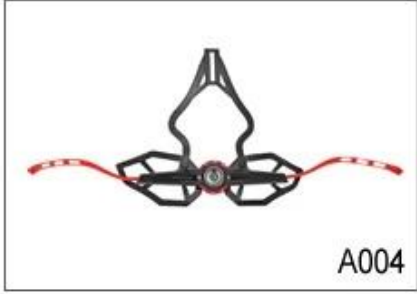

A004



A005

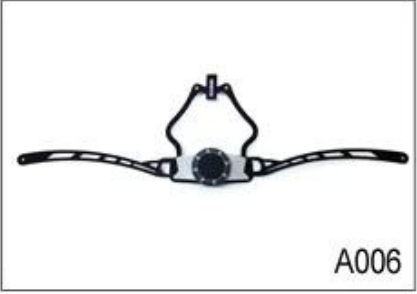

A006

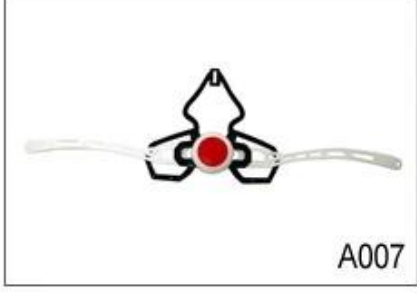

A007

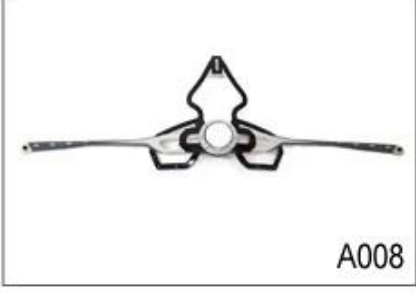

A008



A009



A010



A011

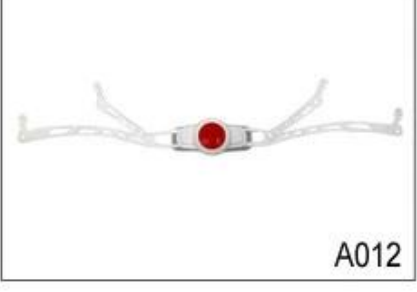

A012

Female Parts Options To Anchor Adjuster

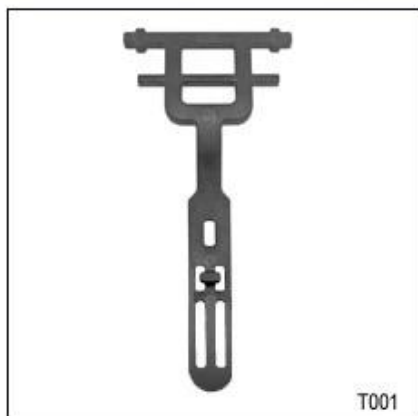

Istnieją różne rodzaje wewnętrznych opcji obicie z tkaniny.

podkładki EVA: To jest zamknięte komórki i odporne na wodę, ma sprężysty wygląd.

Mesh klocki: może zapobiec kurz i małe owady wpadają kasku podczas dzikiej jazdy.

Podkładki nylonowe: antybakteryjne i przyjazne dla skóry, łatwe w czyszczeniu.

Klocki Velvet: bardzo miękkie i wygodne uczucie.

Fajne Klocki max: bardzo wysokiej klasy, można przechowywać w suchym i chłodnym włosy podczas jazdy.

Niskiej jakości poduszki: łatwe uszkodzony po tarcia z włosami, niewygodne i gorące.

Inner Padding Fabric Options

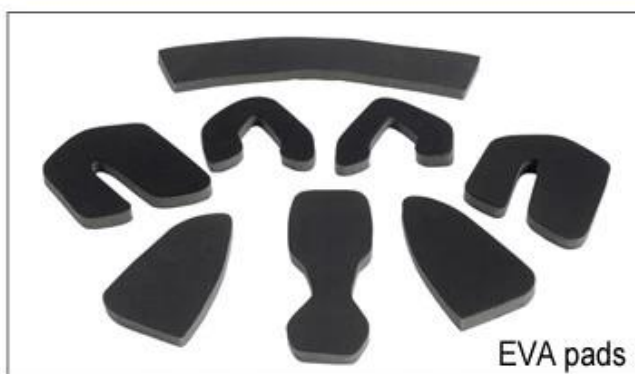

EVA pads



Mesh pads

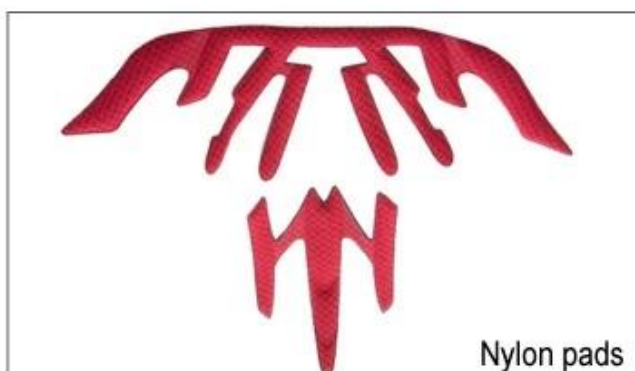

Nylon pads



Velvet pads



Cool max pads



Low quality pads

Ekspresowa dostawa:

Międzynarodowy ekspresowych, frachtu lotniczego & transport morski są wszystkie mogą być również umieszczone tutaj! Można wybrać każdy możliwy transport, który chcesz & dołożymy wszelkich starań, aby pomóc! Mamy już zbudowali długoterminowych relacji z różnych firm przewozowych & Środek wysyłka, wszystkie nasze wysiłki mają na celu zapewnienie jak najlepszych wrażeń podczas wysyłki! Wybierz nas, to będzie łatwe do utrzymania w kaski bezpieczne przez cały czas!

